



Instructions Handle Removal and Installation

Model Number P8977

Instrucciones Cómo quitar e instalar el asa

Modelo P8977

Instruções Instalação e Remoção do Apoio

Modelo Número P8977

WARNING

ADVERTENCIA ATENÇÃO

LACERATION HAZARD

A child can fall on the handle and be injured.
DO NOT use this product until you remove and
replace the handle.

PELIGRO DE LACERACIÓN

Un niño podría caerse sobre el asa
y lastimarse. NO usar este producto hasta
quitar y sustituir el asa.

RISCO DE LACERAÇÃO

A criança pode cair no apoio e se
machucar. NÃO use o produto antes de
remover e trocar o apoio.

Kit Parts

Piezas del estuche

Peças do Kit

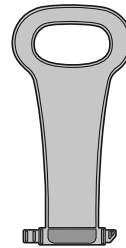

**Green Handle
Asa verde
Apoio Verde**

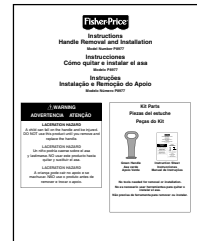

**Instruction Sheet
Instrucciones
Manual de Instruções**

No tools needed for removal or installation.

**No es necesario usar herramientas para quitar
o instalar el asa.**

Não precisa de ferramenta para remover ou instalar.

Removal Instructions

Instrucciones para quitar el asa Como Remover

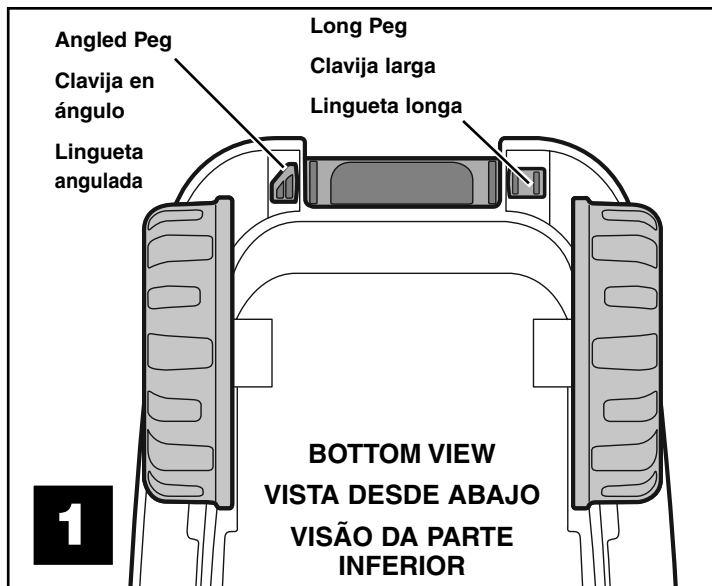

- Turn the wagon over and locate the handle hinge area.
- There is an angled and long peg on the base of the handle.
- Voltrear el carrito de carga y localizar el área de la bisagra del asa.
- Hay una clavija en ángulo y una clavija larga en la base del asa.
- Vire o veículo e localize a área de colocação do apoio.
- Há uma lingueta angulada e uma lingueta longa na base do apoio.

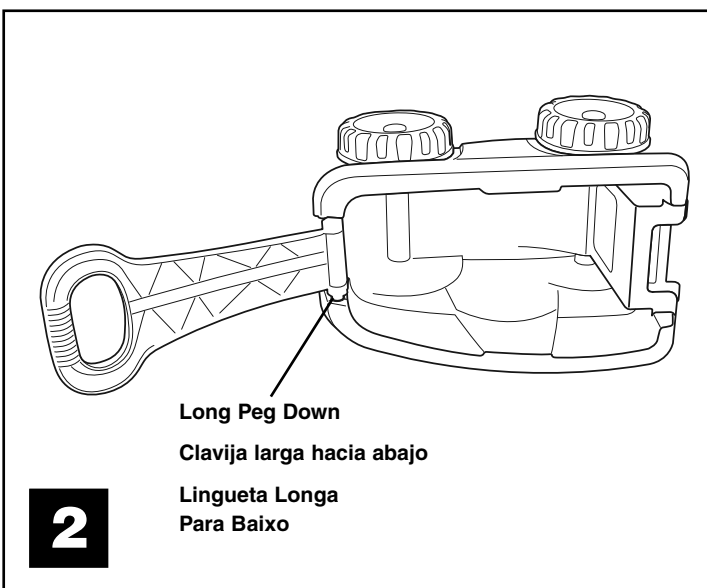

- Place the wagon on its side with the **long peg** (on the handle base) **down**.
- Poner el carrito de carga sobre un lado con la **clavija larga** (en la base del asa) **hacia abajo**.
- Coloque o veículo de lado, com a **lingueta longa** (da base da alça) **para baixo**.

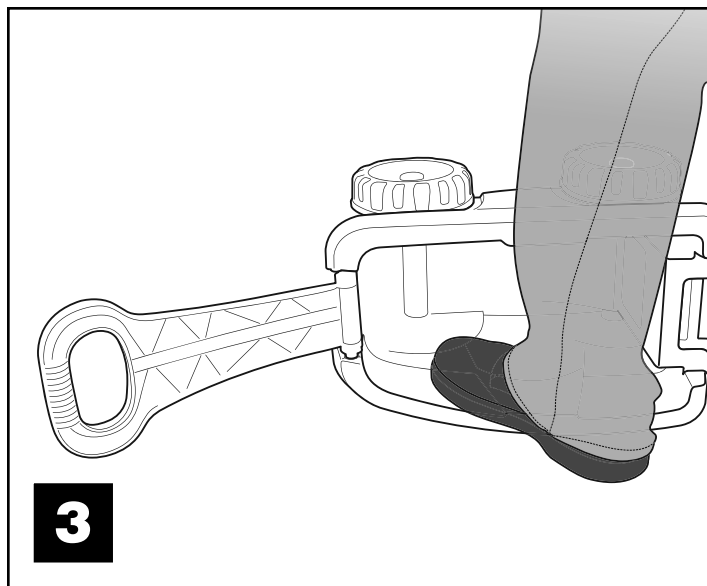

- Place your foot on the inside of the wagon.
- Pisar con un pie en el interior del carrito de carga.
- Coloque o pé dentro do veículo.

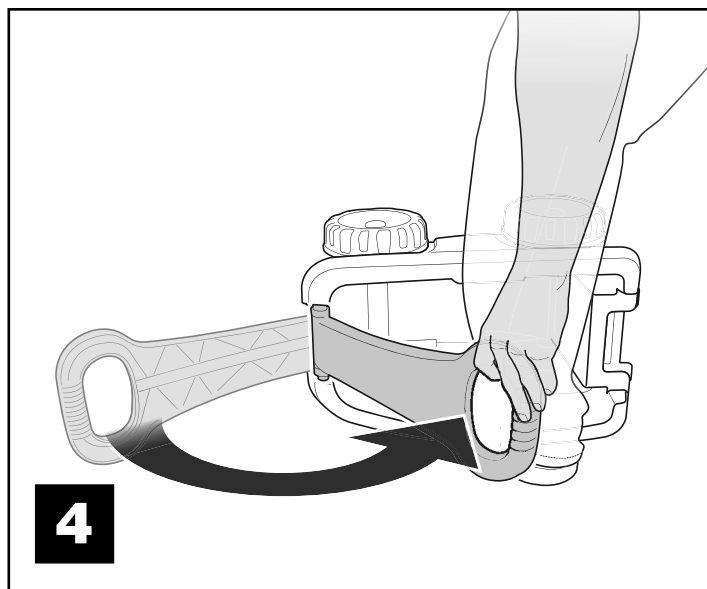

- Rotate the handle toward your foot.
- Girar el asa hacia su pie.
- Puxe o apoio em direção ao seu pé.

Removal Instructions Instrucciones para quitar el asa Como Remover

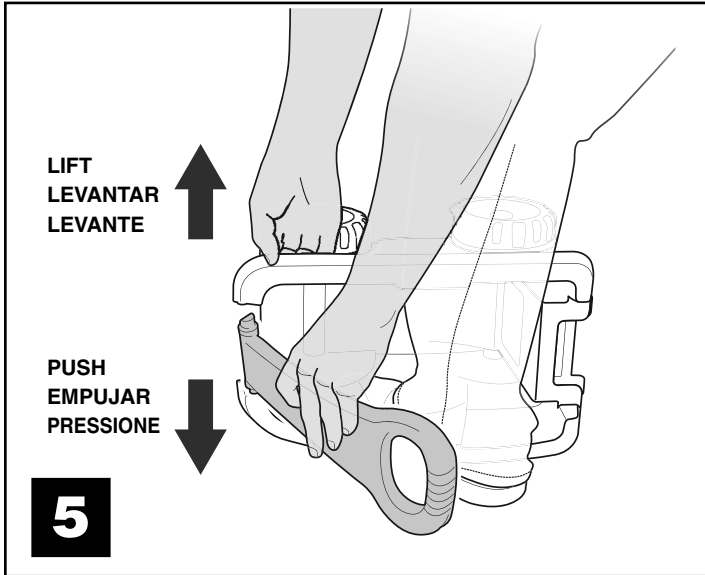

- Hold the handle near its base.
- While lifting the side of the wagon, push the handle down until the angled peg on the base of the handle can be removed from the hinge area.
- Remove the yellow handle from the wagon.
- Sujetar el asa cerca de la base.
- Mientras levanta el lado del carrito de carga, empujar el asa hacia abajo hasta que la clavija en ángulo de la base del asa se pueda quitar del área de la bisagra.
- Quitar el asa amarilla del carrito.
- Segure o apoio perto da base.
- Enquanto levanta a lateral do veículo, pressione a barra até que a lingueta angulada da base seja removida.
- Remova o apoio amarelo do veículo.

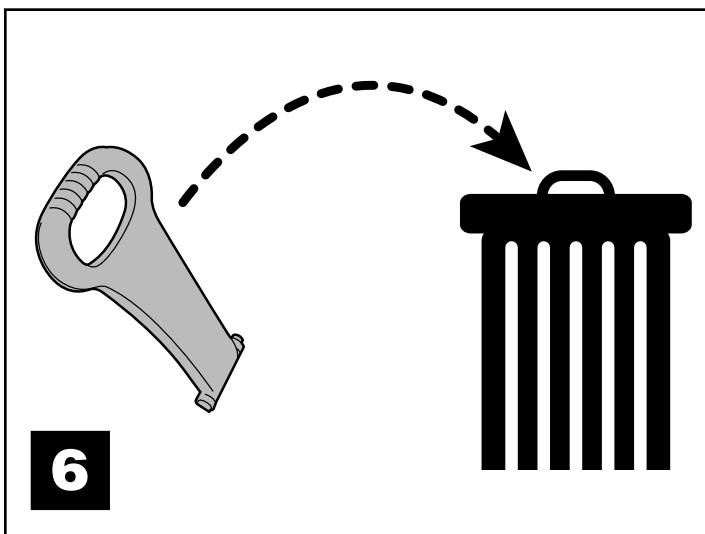

- Dispose of the yellow handle.
- Desechar el asa amarilla.
- Descarte o apoio amarelo.

Installation Instructions Instrucciones de instalación Como Instalar

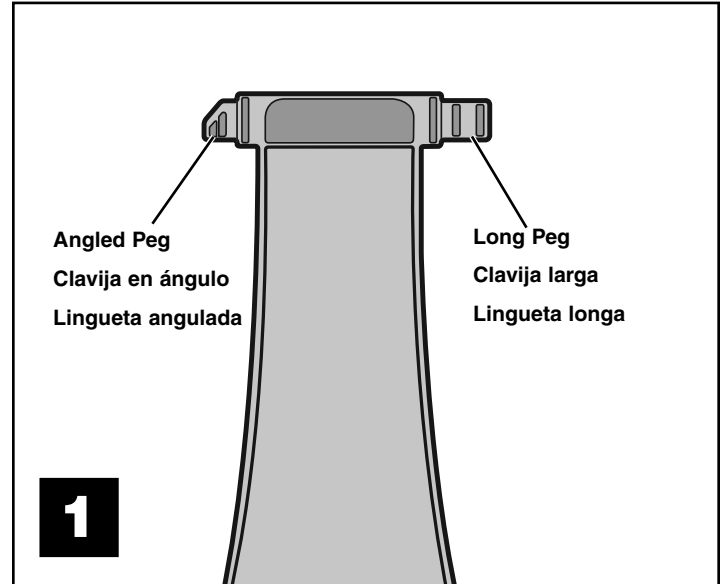

- Note the angled and long peg on the new, green handle.
- Observar la clavija en ángulo y la clavija larga en el asa verde nueva.
- Observe a lingueta angulada e a lingueta longa do apoio verde.

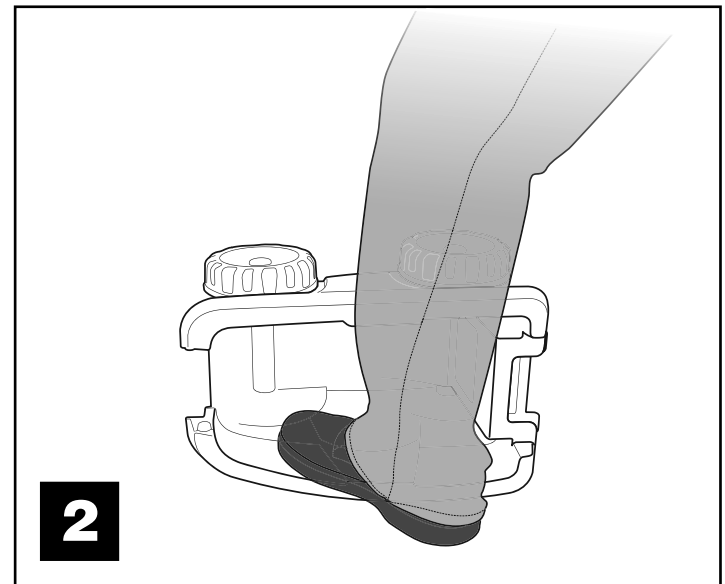

- Place the wagon on its side.
- Place your foot on the inside of the wagon.
- Poner el carrito de carga sobre un lado.
- Pisar con un pie en el interior del carrito.
- Coloque o veículo de lado.
- Coloque o pé no veículo.

Installation Instructions Instrucciones de instalación Como Instalar

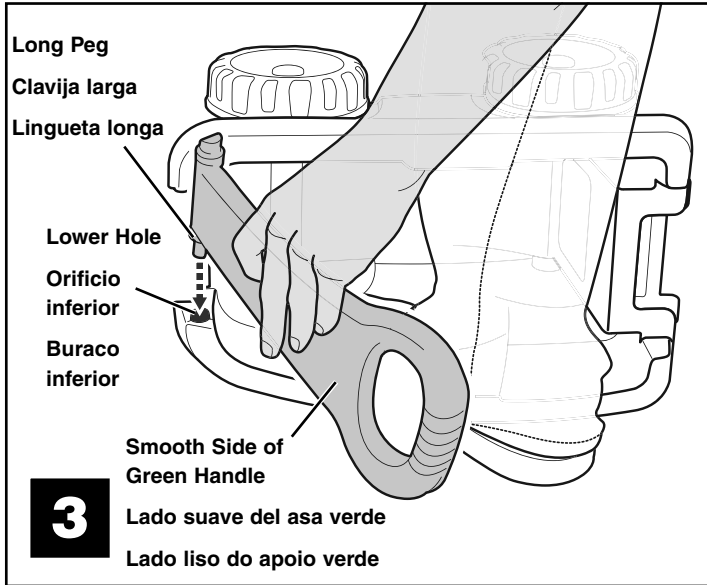

- With the smooth side of the new handle facing out, insert the **long peg** into the **lower hole** in the wagon hinge.
- Con el lado suave de la nueva asa hacia afuera, insertar la **clavija larga** en el **orificio inferior** de la bisagra del carrito.
- Com o lado liso para fora, coloque a **lingueta longa** no **buraco inferior**.

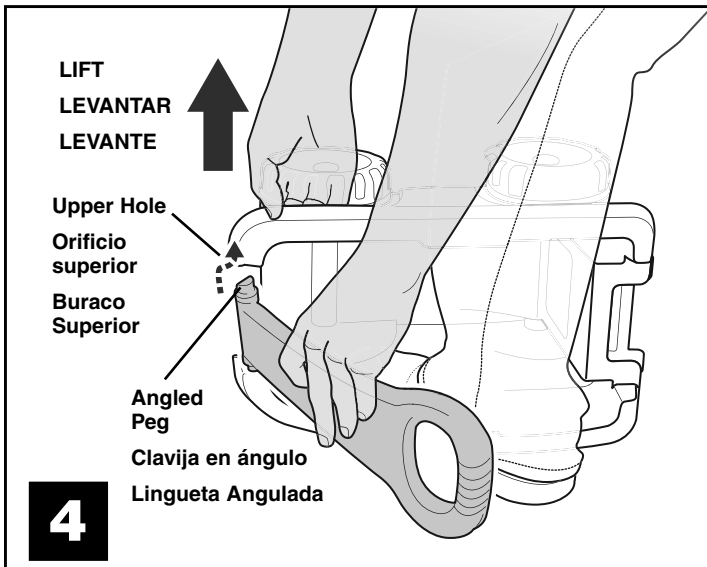

- Hold the handle near its base.
- While lifting the side of the wagon, slide the handle so that the **angled peg** inserts into the **upper hole** in the wagon hinge.
- Sujetar el asa cerca de la base.
- Mientras levanta el lado del carrito de carga, deslizar el asa de modo que la **clavija en ángulo** se inserte en el **orificio superior** de la bisagra del carrito.
- Segure o apoio perto da base.
- Enquanto levanta a lateral do veículo, deslize o apoio para que a **lingueta angulada** encaixe no **buraco superior**.

Consumer Information Información al consumidor Informações ao consumidor

If you have further questions regarding the removal of the handle and installation of the new, green handle, please contact Fisher-Price® Consumer Relations.

Si tiene alguna pregunta sobre cómo quitar el asa y cómo instalar la nueva asa verde, contactarse con la oficina Mattel más próxima a su localidad.

Para mais informação sobre a remoção do apoio e instalação do novo apoio verde, contate o SAC Fisher-Price.

GREAT BRITAIN

Mattel UK Ltd, Vanwall Business Park, Maidenhead SL6 4UB.
Helpline: 01628 500303; www.service.mattel.com/uk.

Mattel Europa, B.V., Gondel 1, 1186 MJ Amstelveen, Nederland.

PORTUGAL

Mattel Portugal Lda., Av. da República, nº 90/96, 2º andar Fracção 2, 1600-206 Lisboa. Tel. Número Verde: 800 10 10 71 - consumidor@mattel.com.

AUSTRALIA

Mattel Australia Pty. Ltd., 658 Church Street, Locked Bag #870, Richmond, Victoria 3121 Australia. Consumer Advisory Service 1300 135 312.

NEW ZEALAND

16-18 William Pickering Drive, Albany 1331, Auckland.

MÉXICO

Importado y distribuido por Mattel de México, S.A. de C.V., Miguel de Cervantes Saavedra No. 193, Pisos 10 y 11, Col. Granada, Delegación Miguel Hidalgo, C.P. 11520, México, D.F. R.F.C. MME-920701-NB3. Tels.: 59-05-51-00 Ext. 5206 ó 01-800-463-59-89.

CHILE

Mattel Chile, S.A., Avenida Américo Vespucio 501-B, Quilicura, Santiago, Chile.

VENEZUELA

Mattel de Venezuela, C.A., RIF J301596439, Ave. Mara, C.C. Macaracuay Plaza, Torre B, Piso 8, Colinas de la California, Caracas 1071.

ARGENTINA

Mattel Argentina, S.A., Curupaytí 1186, (1607) – Villa Adelina, Buenos Aires.

COLOMBIA

Mattel Colombia, S.A., calle 123#7-07 P.5, Bogotá.

PERÚ

Mattel Perú, S.A., Av. República de Panamá N° 3531, Oficina 1003, San Isidro, Lima, Perú. RUC: 20425853865. Reg. Importador: 01720-10-JUE-DIGESA.

BRASIL

Importado por : Mattel do Brasil Ltda.- CNPJ : 54.558.002/0008-04 - Av. Tenente Marques, 1246 - Sala 02 - 2º. Andar - 07770-000 - Polvilho - Cajamar - SP - Brasil. Serviço de Atendimento ao Consumidor (SAC): 0800-550780 - sac@mattel.com.